



**МЕБЕЛЬНАЯ КОМПАНИЯ**

Код производителя указан на упаковке в соответствии к буквой:

А - ООО «ЕС-МЕБЕЛЬ», 440034, Россия, г. Пенза, ул. Калинина, д. 135Б, лит. А, оф.5

Б - ООО «ДАК-МЕБЕЛЬ», 440004, Россия, г. Пенза, ул. Рябова, д.9

В - ООО «МК БТС», 440600, г. Пенза, ул. Карпинского, д. 99, офис 3

## Инструкция по сборке и эксплуатации мебели Компьютерный стол «Лорд NEW» 12-02.002

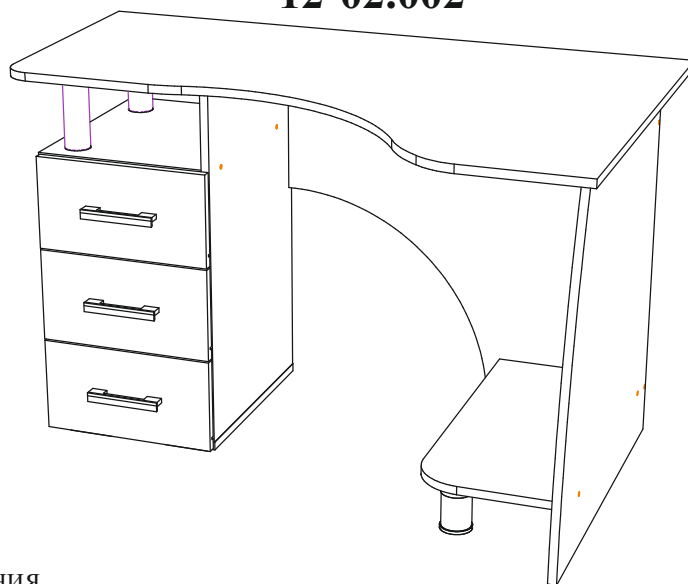

Ширина (мм): 1200

Высота (мм): 750

Глубина (мм): 800

3 ящика:  
максимальная нагрузка  
на ящик - 10 кг.

### ОБЩИЕ ТЕХНИЧЕСКИЕ УКАЗАНИЯ

Настоятельно рекомендуем перед началом сборки внимательно ознакомьтесь с данной инструкцией, проверить наличие всех деталей и фурнитуры согласно комплекточным ведомостям, убедиться в их качестве (отсутствие царапин, сколов, вмятин и т.д.) т.к. претензии по количеству комплектующих и качеству изделия после сборки не принимаются

Сборку советуем производить вдвоём на ровной поверхности, в качестве подкладочного материала рекомендуем использовать гофрокартон от упаковок.

Производитель оставляет за собой право вносить изменения не нарушающих внешнего вида и габаритных размеров изделия (замена крепёжной фурнитуры, ножек, ручек и т. д. на аналоги).

### Правила эксплуатации

Для длительного сохранения эксплуатационных и эстетических качеств мебели необходимо соблюдать следующие правила по уходу за мебелью во время ее эксплуатации:

- эксплуатировать мебель в сухом, проветриваемом помещении с температурой воздуха от +10 С до +40 С и относительной влажностью воздуха не более 70%
- в процессе эксплуатации мебели возможно ослабление крепёжной фурнитуры - необходимо ее поправлять
- при эксплуатации изделий имеющие декоративные решения в виде стекла или зеркал необходимо помнить, что эксплуатация стекла и зеркал с трещиной сопряжено с риском получения травм. Следует немедленно заменить стекло/зеркало при появлении трещин.
- не допускать скопления влаги на поверхностях изделия во избежание набухания щитов и отклейки кромок
- беречь поверхности от механических повреждений, не ставить на поверхность горячие предметы
- при чистке использовать влажную ткань с применением специальных средств по уходу за мебелью с последующей протиркой поверхностей насухо
- не допускайте попадания на поверхность веществ, таких как растворители, бензин, обезжиривающие средства и др.

### Гарантийные обязательства

- Изготовитель гарантирует соответствие мебели требованиям ГОСТ 16371-2014, ТР ТС 025/2012, при соблюдении условий транспортировки, хранения, сборки (для мебели, поставляемой в разобранном виде), эксплуатации.
- Срок службы изделия - 5 лет (при соблюдении условий эксплуатации мебели).
- Гарантийный срок эксплуатации мебели - 24 месяца.



**Компьютерный стол «Лорд»  
12-02.002**













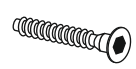

Срок службы изделия - 5 лет  
Срок гарантии - 24 месяца

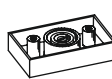
Соответствует требованиям  
ТР ТС 025/2012

Производитель в соответствии с буквой  
А - ООО «ЕС-МЕБЕЛЬ», 440034, Россия, г. Пенза, ул. Калинина, д. 135Б, лит. А, оф.5  
Б - ООО «ДАК-МЕБЕЛЬ», 440004, Россия, г. Пенза, ул. Рябова, д.9  
В - ООО «МК БТС», 440600, г. Пенза, ул. Карпинского, д. 99, офис 3

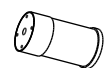
Дата изготовления \_\_\_\_\_

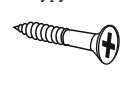
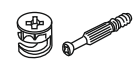
Поз.	Наименование	Длина	Ширина	Кол-во	Упак.
1	Столешница	1200	800	1	1
2	Панель задняя	734	734	1	2
3	Боковина	734	700	1	2
4	Боковина	698	426	1	2
5	Боковина	532	426	1	2
6	Полка под сист. блок	280	600	1	2
7	Крышка	352	426	1	2
8	Крышка	335	426	1	2
9	Бок ящика	400	98	6	2
10	Вязка ящика	260	98	3	2
11	Фасад	184	346	3	2
12	ЛДВП	560	345	1	2
13	ЛДВП	404	288	3	2

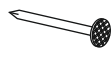
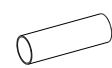
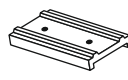
Евровинт 6x50  19 шт.	Евроключ  1 шт.	Заглушка для евровинта Венге  15 шт.	Заглушка для эксцентрика Венге  18 шт.
Опора прямоугольная 20 мм.  4 шт.	Ручка BTS №17 (С17 (96-128))  3 шт.	Фланец пластиковый Ф-50  4 шт.	Футорка для шурупа 4x16  2 шт.
Опора регулируемая 100 мм.  1 шт.	Шуруп 4x16  42 шт.	Шуруп 4x25  4 шт.	Эксцентриковая стяжка  18 шт.
Направляющая роликовая 400 мм.  3 компл.	Гвоздь 2x20  54 шт.	Труба хром D50 145мм  2 шт.	Подпятник  3 шт.

**Качество мебели зависит от качества сборки.  
Рекомендуем доверить сборку специалистам.**

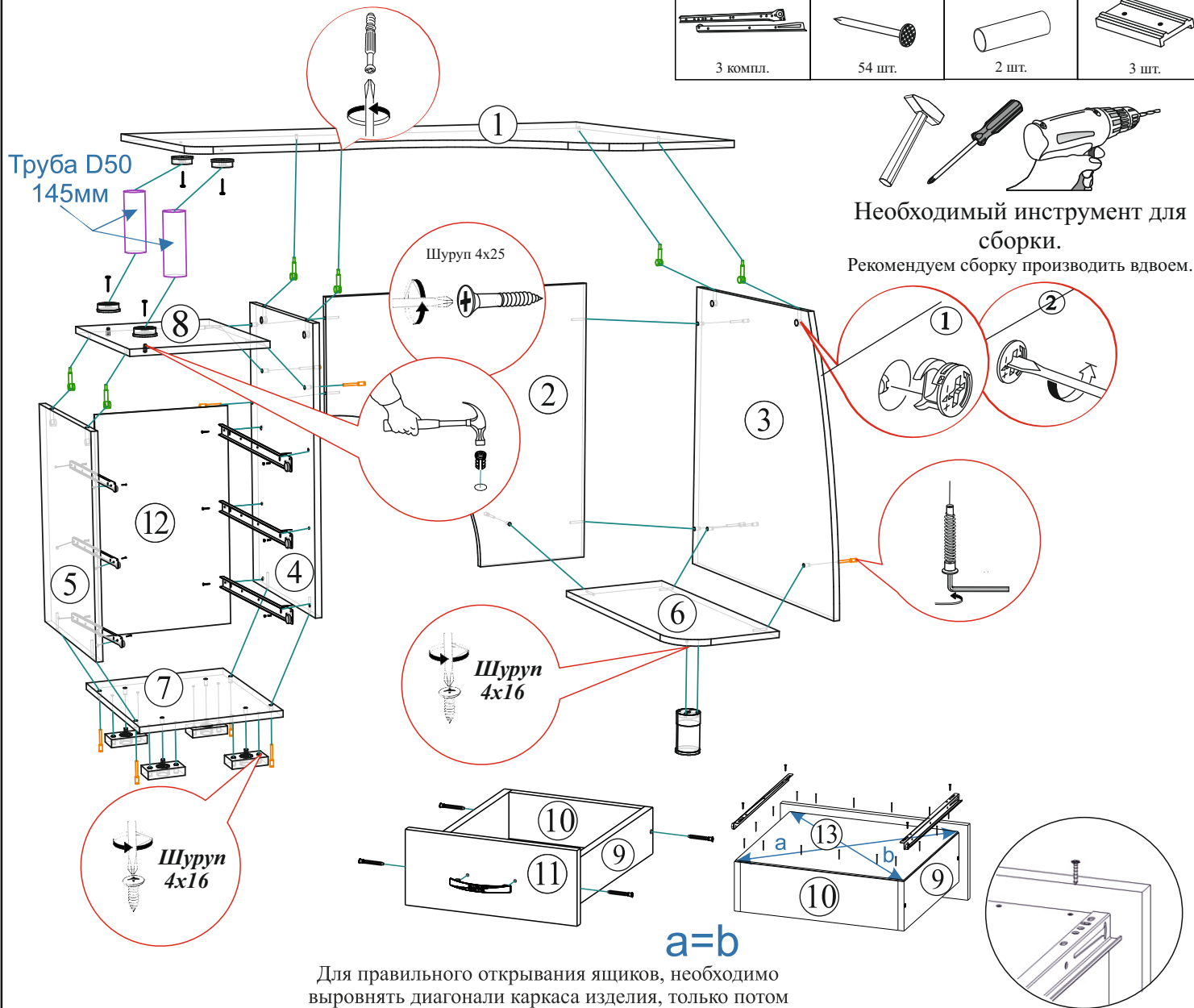

Для правильного открывания ящиков, необходимо выровнять диагонали каркаса изделия, только потом прибить ЛДВП не нарушая диагонали.

**Уважаемый покупатель!**  
Убедительная просьба сохранять упаковку до полной сборки изделия!

В случае обнаружения брака/дефекта обязательно сфотографировать выявленный дефект и этикетку на упаковке. На фотографии должно быть четко видно: наименование изделия, дату изготовления и номер бригады. Претензии по качеству без фотографии этикетки не принимаются.

  <b>ШКАФ КУПЕ ДЛЯ ОДЕЖДЫ 3-Х ДВЕРНЫЙ</b> <b>Шкаф-купе "Модерн-2" 1,5м</b>	Дата изготовления <b>01.01.2018</b>	<b>1/3</b> Бригада 1
	Цвет: <b>венге/лорело</b>	
H0L897GZTOYQQK 08063-01 00533895 18 0002		